

HY

Descriptif

- Radiateur tubulaire décoratif de chauffage central en acier.
- Éléments plats (section 38 x 10,25 mm) en simple (HY) ou double épaisseur (HYD, VYD).
- Éléments soudés sur collecteurs ronds Ø 38 mm horizontaux, épaisseur 1,5 mm.
- Traitement de surface double protection, anticorrosion, par bains de cataphorèse haute résistance et finition par revêtement en poudre époxy/polyester.
- Température de service maximale 110°C.

FABRIQUÉ EN FRANCE



Normes - labels



EN 442

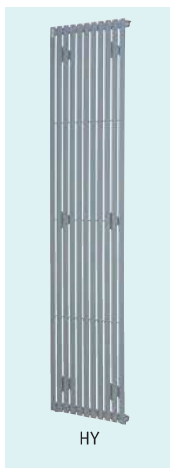

HY

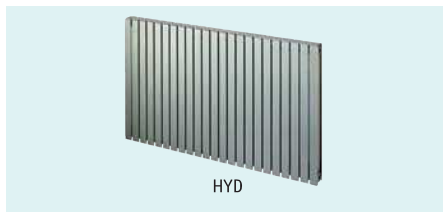

HYD



VYD



Nouvelle
finition
Technoline
p. 122

Gamme VY (simple)
réalisable sur demande.

Besoin d'un
radiateur spécifique ?
Consultez notre
service sur-mesure

Dimensions possibles



Toutes les
dimensions
possibles,
cf. p. 102

Saillie au mur

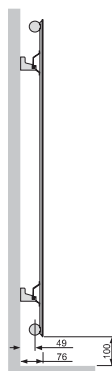

HY

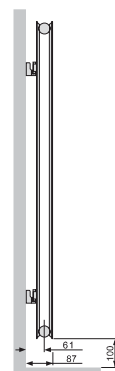

HYD



VYD

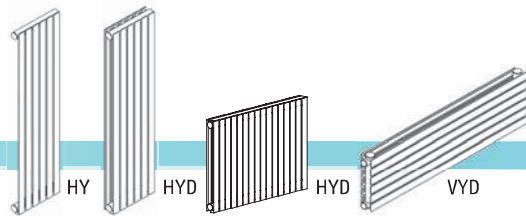

Équipement de base

Teinte de base : blanc Pure White 603
(RAL 9016)

Pression de service : 4 bars

Raccordements de base

- Alimentation : 2 orifices 1/2".
- Purgeur à jet orientable 1/8" fourni.
- Bouchon de vidange 1/8" fourni.

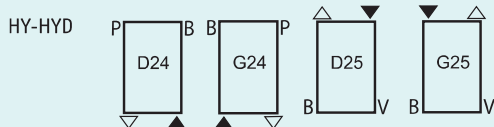

Modèles horizontaux HYD : figures D24 / G24 uniquement



Voir cotes de raccordement p. 101

Fixations de base

- Consoles murales, peintes dans la couleur de l'appareil et fournies dans l'emballage. Système anti-décrochage de sécurité.

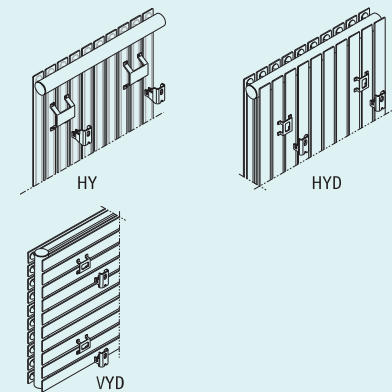

Voir cotes de perçage au mur p. 100

Personnalisez votre radiateur

Option 54 couleurs p. 122

Finition Technoline p. 122

Plus-value couleur et Technoline
= 80€/HT par appareil

Option pression de service : 10 bars

code 424, supplément prix 5%

Options raccords

- Autres raccords bitubes p. 126
- Raccords monotubes p. 125

Accessoires robinetterie p. 124



Options fixations

- Clastra p. 118
- Pieds réglables p. 119
- Fixations latérales p. 119
- Platines de renfort p. 119

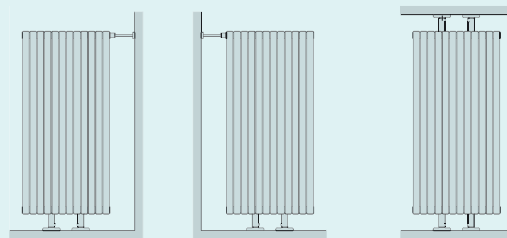

Exemples Clastra

Accessoires multifonctions

Retrouvez toute notre gamme p. 120



Porte-serviettes anneau
Blanc ou chromé.





Patère crochet double
Blanc ou chromé.



HYD - horizontal double - à éléments verticaux - (avec cache collecteur d'habillage supérieur) -  EN 442 

Hauteur	Longueur		Puissance (W)			Poids kg	Blanc		Couleur 	
	éléments	mm	Δt 30	Δt 40	Δt 50		référence	Prix €/HT	référence	Prix €/HT
500 mm	8	352	179	261	348	7,8	HYD-050-036	447,7	HYD-050-036C	527,7
	12	528	269	391	522	11,4	HYD-050-053	580,4	HYD-050-053C	660,4
	16	704	358	522	696	15,2	HYD-050-070	713,2	HYD-050-070C	793,2
	20	880	448	652	870	19,0	HYD-050-088	845,9	HYD-050-088C	925,9
	24	1056	538	782	1044	22,8	HYD-050-105	978,6	HYD-050-105C	1058,6
	26	1144	582	848	1131	24,6	HYD-050-115	1045,0	HYD-050-115C	1125,0
	30	1320	672	978	1305	28,4	HYD-050-133	1177,7	HYD-050-133C	1257,7

Hauteur	Longueur		Puissance (W)			Poids kg	Blanc		Couleur 	
	éléments	mm	Δt 30	Δt 40	Δt 50		référence	Prix €/HT	référence	Prix €/HT
600 mm	8	352	210	305	408	9,1	HYD-060-035	467,0	HYD-060-035C	547,0
	12	528	314	457	612	13,4	HYD-060-052	607,3	HYD-060-052C	687,3
	16	704	419	610	816	17,8	HYD-060-071	747,6	HYD-060-071C	827,6
	20	880	524	762	1020	22,2	HYD-060-088	887,9	HYD-060-088C	967,9
	24	1056	629	914	1224	26,7	HYD-060-105	1028,2	HYD-060-105C	1108,2
	26	1144	681	991	1326	28,9	HYD-060-115	1098,3	HYD-060-115C	1178,3
	30	1320	786	1143	1530	33,3	HYD-060-132	1238,6	HYD-060-132C	1318,6

Hauteur	Longueur		Puissance (W)			Poids kg	Blanc		Couleur 	
	éléments	mm	Δt 30	Δt 40	Δt 50		référence	Prix €/HT	référence	Prix €/HT
700 mm	8	352	240	349	466	10,4	HYD-070-036	486,6	HYD-070-036C	566,6
	12	528	360	523	700	15,4	HYD-070-053	634,8	HYD-070-053C	714,8
	16	704	480	698	933	20,5	HYD-070-071	783,1	HYD-070-071C	863,1
	20	880	600	872	1166	25,6	HYD-070-088	931,4	HYD-070-088C	1011,4
	24	1056	720	1046	1399	30,7	HYD-070-105	1079,6	HYD-070-105C	1159,6
	26	1144	780	1134	1516	33,1	HYD-070-115	1153,7	HYD-070-115C	1233,7
	30	1320	900	1308	1749	38,2	HYD-070-133	1302,0	HYD-070-133C	1382,0

COMMANDER UN RADIATEUR, C'EST SIMPLE : PRÉCISEZ 1 2 3

1- La référence Ex : HYD-070-088	2- Le raccordement (p. 125-127) (si différent du raccordement de base) Ex : G29	3- La couleur (p. 122)  Ex : réf. blanc, donc ne pas spécifier
--	---	---

Prix public €/HT

Voir descriptif de base et options p. 94-95