

Notice de Montage



422 802

KIT REGISTRE AUTOMATIQUE



FAMILLE 4
N°NM 4033
INDICE F
DATE 04/2009



N° Azur : 0 810 0 810 69
Site internet : www.atlantic-ventilation.com

AVERTISSEMENTS GENERAUX

AVANT L'INSTALLATION, LIRE ATTENTIVEMENT LES INSTRUCTIONS CI-DESSOUS :

En cas d'inobservation des conseils et avertissements contenus dans cette notice, le fabricant ne peut être considéré comme responsable des dommages subis par les personnes ou les biens.

La notice décrit comment installer, utiliser et entretenir correctement l'appareil, son respect permet d'en garantir l'efficacité et la longévité.

Ne pas utiliser cet appareil pour un usage différent de celui pour lequel il est destiné.

Après déballage, assurez-vous qu'il est en bon état, sinon adressez-vous à votre revendeur pour toute intervention.

L'utilisation d'un appareil électrique implique le respect des règles fondamentales suivantes :

- ne pas toucher l'appareil avec une partie du corps humide ou mouillée (mains, pieds, ...)
- cet appareil n'est pas prévu pour être utilisé par des personnes (y compris les enfants) dont les capacités physiques, sensorielles ou mentales sont réduites ou des personnes dénuées d'expérience ou de connaissance, sauf si elles sont pu bénéficier, par l'intermédiaire d'une personne responsable de leur sécurité, d'une surveillance ou d'instructions préalables concernant l'utilisation de l'appareil.
- ne raccorder l'appareil au réseau que si ce dernier correspond aux caractéristiques inscrites sur la plaque signalétique.
- avant d'effectuer toute opération sur l'appareil, couper l'alimentation électrique et s'assurer qu'elle ne peut pas être rétablie accidentellement.

DESCRIPTION

Le principe est d'alimenter la VMC double flux DUOLIX par l'entrée d'air du puits canadien PAG lorsque l'air extérieur est en dessous de 5°C ou au dessus de 25°C, afin de réchauffer l'air neuf en hiver et de le rafraîchir en été.

Dans la plage de température de 5 à 25°C, le gain est négligeable, il est donc préférable de passer par l'entrée d'air neuf directement.

Produit conçu pour être utilisé avec une VMC double flux DUOLIX et le puits canadien. Il sera raccordé à l'entrée d'air neuf du DUOLIX.

CARACTERISTIQUES

Ce kit est composé :

- D'un registre motorisé RR 125 M1 commandé par 1 boîtier (à installer à l'intérieur pour régler les valeurs de consigne).

En position "fermé", l'air ne passe que par le puits canadien.

En position "ouvert", l'air passe principalement par la prise d'air murale mais un débit d'air minimal circule dans le puits canadien évitant ainsi que l'air ne stagne dans le réseau enterré.

- D'une sonde de température extérieure (à installer en façade pour la prise de température extérieure).
- D'un module de régulation de température. Si cette température est < 5°C ou > 25°C le registre sera fermé (circulation de l'air uniquement via le puits canadien). Entre 5 et 25°C le registre sera ouvert.

DIMENSIONS

Les dimensions sont en mm.

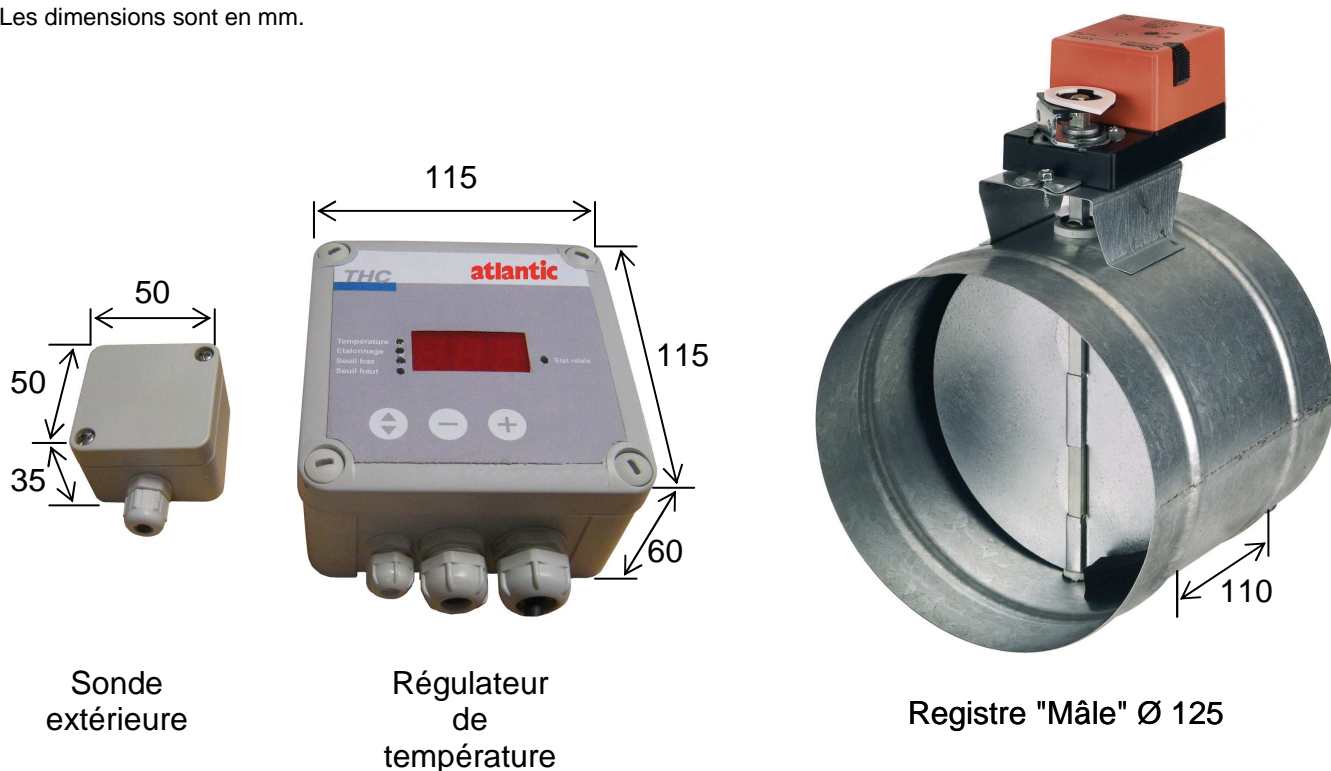

Sonde
extérieure

Régulateur
de
température

Registre "Mâle" Ø 125

INSTALLATION

Règles d'installation :

- L'installation doit être protégée en amont par un disjoncteur magnétothermique adapté (voir notice du registre seul).
- Les câbles utilisés doivent être des conducteurs double isolation (dénudés de 5 à 8 mm), de section 0.75 mm², de type H05VV-F minimum et être conformes aux normes en vigueur.

La sonde de température extérieure doit être placée à l'abri du soleil (mur au nord) et à une hauteur de 1m50 du sol minimum.

Respecter le schéma de raccordement suivant :

Attention : il est très important de placer le sélecteur du sens de rotation du moteur du registre sur la position R afin que le registre soit ouvert entre 5 et 25°C

MAISON AVEC CAVE : REGARD DE VISITE INTÉRIEUR

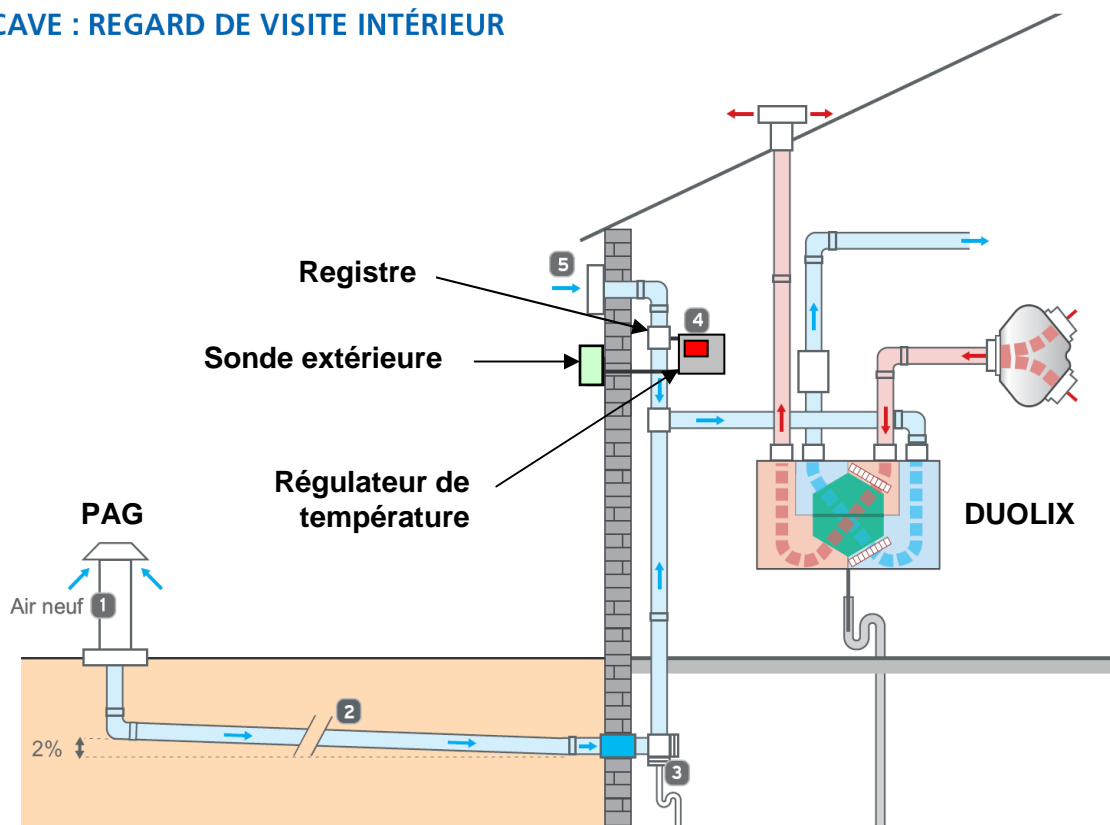

REF	Description	CODE	
1	PAG 1 x 200	Prise d'air géothermique Ø 200 mm	422 591
5	ME 125	Prise d'air murale	543 191
2	PUITS CONDUITS	Gaine AeroTero pour réseau enterré	422 777
3	PUITS 300 INT	Kit regard de cave + accessoires	422 594
4	RR 125 M1 PAG	Kit de contrôle automatique (registre motorisé + régulateur de température + sonde extérieure)	422 802

MAISON SANS CAVE : REGARD DE VISITE EXTÉRIEUR

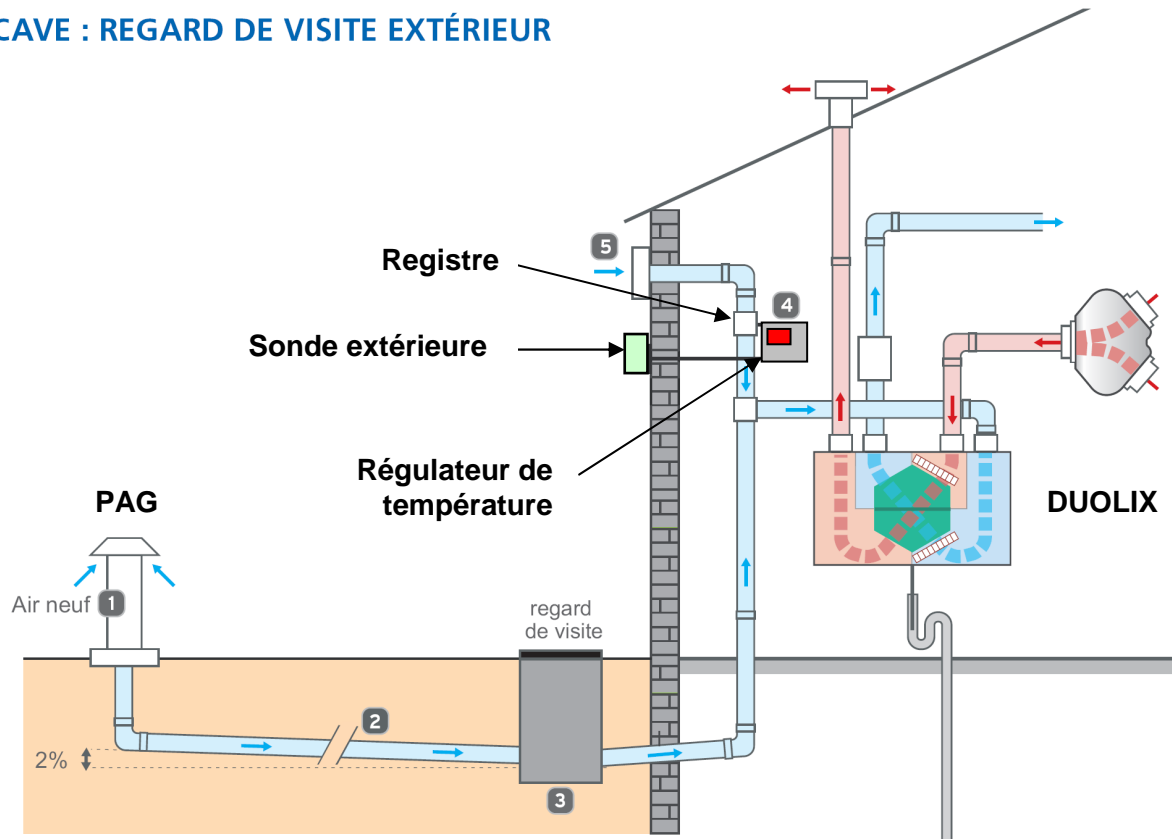

REF	Description	CODE	
1	PAG 1 x 200	Prise d'air géothermique Ø 200 mm	422 591
5	ME 125	Prise d'air murale	543 191
2	PUITS CONDUITS	Gaine AeroTero pour réseau enterré	422 777
3	PUITS 300 EXT	Kit regard extérieur + accessoires	422 595
4	RR 125 M1 PAG	Kit de contrôle automatique (registre motorisé + régulateur de température + sonde extérieure)	422 802

RACCORDEMENT ELECTRIQUE



AVANT TOUTE OPERATION, DECONNECTER L'APPAREIL DU RESEAU ET S'ASSURER QUE L'ALIMENTATION NE PEUT PAS ETRE RETABLIE ACCIDENTELLEMENT.

Ce matériel doit être installé par des personnes ayant une qualification appropriée.
L'installation doit répondre à la norme NF C 15-100 et aux règles de l'art. Chaque produit ou composant entrant dans cette installation doit également être conforme aux normes qui lui sont applicables.

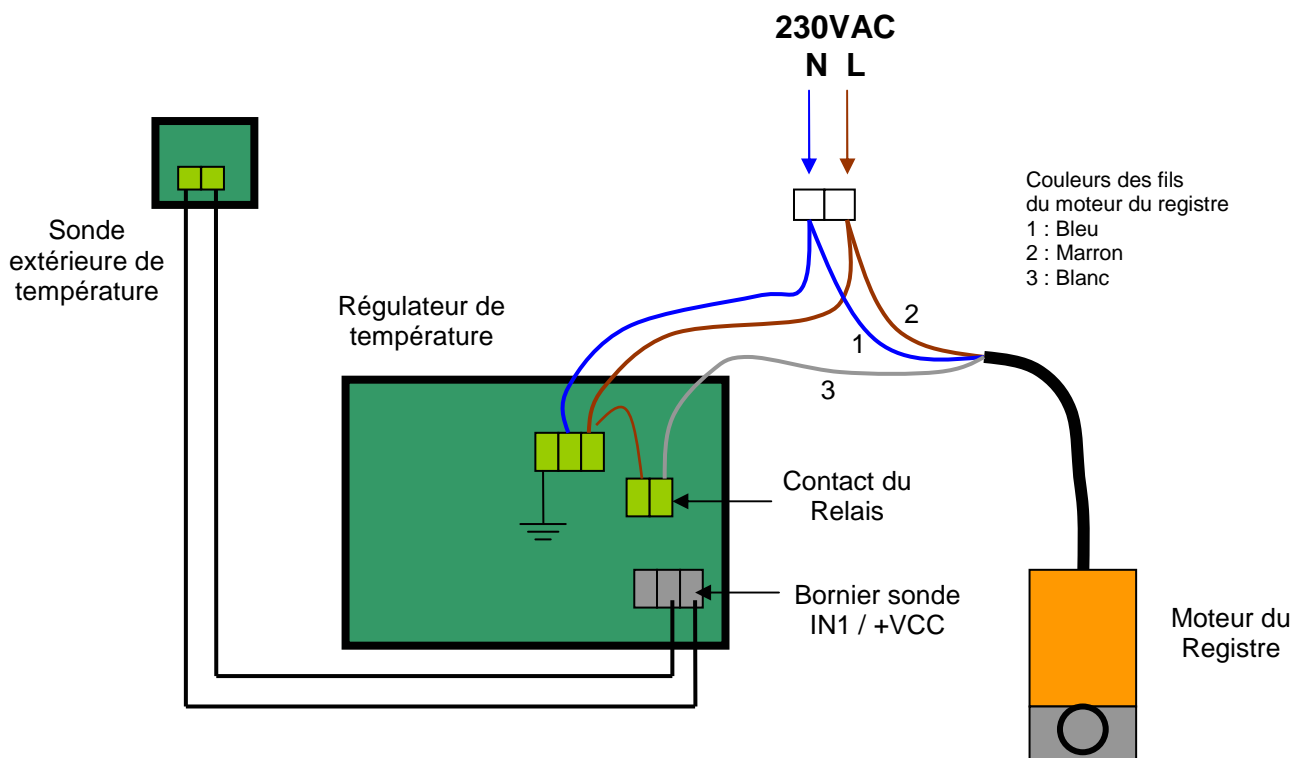

REGLAGES



1. Mise sous tension

Le thermostat fonctionne sur secteur 230V.

Au démarrage, le thermostat affiche le numéro de version pendant 5 secondes.

2. Utilisation des touches

Balayage des menus : on utilise la touche  « HAUT / BAS » pour se déplacer dans les différents menus.

Modifications des données : l'incréméntation ou la décrémentation des valeurs affichées sur l'écran s'effectue à l'aide des touches   (« PLUS » et « MOINS »). Notons que seule la valeur du menu couplé au voyant de couleur rouge

est modifiable. En effet, le voyant de couleur vert indique que l'utilisateur peut seulement lire la donnée, à l'exception d'enregistrements tels que les minimums et maximums de température.

3. Menu

a. Défilement des menus



Si aucune touche n'est manipulée durant 45 secondes, l'affichage revient à la température.

- Température : entre -40°C et +51°C
- Etalonnage sonde : entre -5.0°C et +5.0°C
- Seuil N°1 : entre 0°C et 30°C
- Seuil N°2 : entre 0°C et 30°C

b. Affichage des températures



On affiche de -40°C à -10°C par pas de 1°C puis de -9.8°C à 51°C par pas de 0.2°C.

c. Affichage des minis et maxi de température



On affiche le mini et maxi de température par appui de la touche  (« PLUS ») ou  (« MOINS ») lorsque le

menu Température est sélectionné et que la sonde de température n'est pas en défaut. Le mini ou maxi de température est affiché par pas de 1°C lorsque la température est inférieure à -9.8°C.

d. Réactualisation des mini et maxi de température

On efface le mini ou le maxi par appui de la touche  (« PLUS ») ou  (« MOINS ») durant 5 secondes lorsque le menu Température est sélectionné.

e. Etalonnage de la sonde

Il suffit d'utiliser les touches  et  lorsque le menu « Etalonnage » est sélectionné pour corriger la valeur affichée par le régulateur. L'incréméntation ou la décrémentation de la température s'effectue par 0.2°C.

4. Lecture des sondes

Le rafraîchissement des données des sondes de température est effectué toutes les secondes. L'affichage de la température est effectué avec une précision de 0.2°C si la température est supérieur e à -9.8°C, avec une précision de 1°C sinon.

5. Relais Thermostat

Dans tous les cas, le relais ne peut se mettre en contact lorsque l'affichage de la version de logiciel a été réalisé.

a. Défaut de sonde

Si la sonde est absente ou n'est pas détectée ou est en court-circuit, l'affichage indique « dEF » en clignotant au niveau de la température.

Attention dans ce cas : le relais est fermé.

b. Fonctionnement

Le relais réagi en fonction de 2 paramètres, un Seuil Haut et un Seuil Bas par rapport à une température. Ainsi on obtient le fonctionnement suivant :

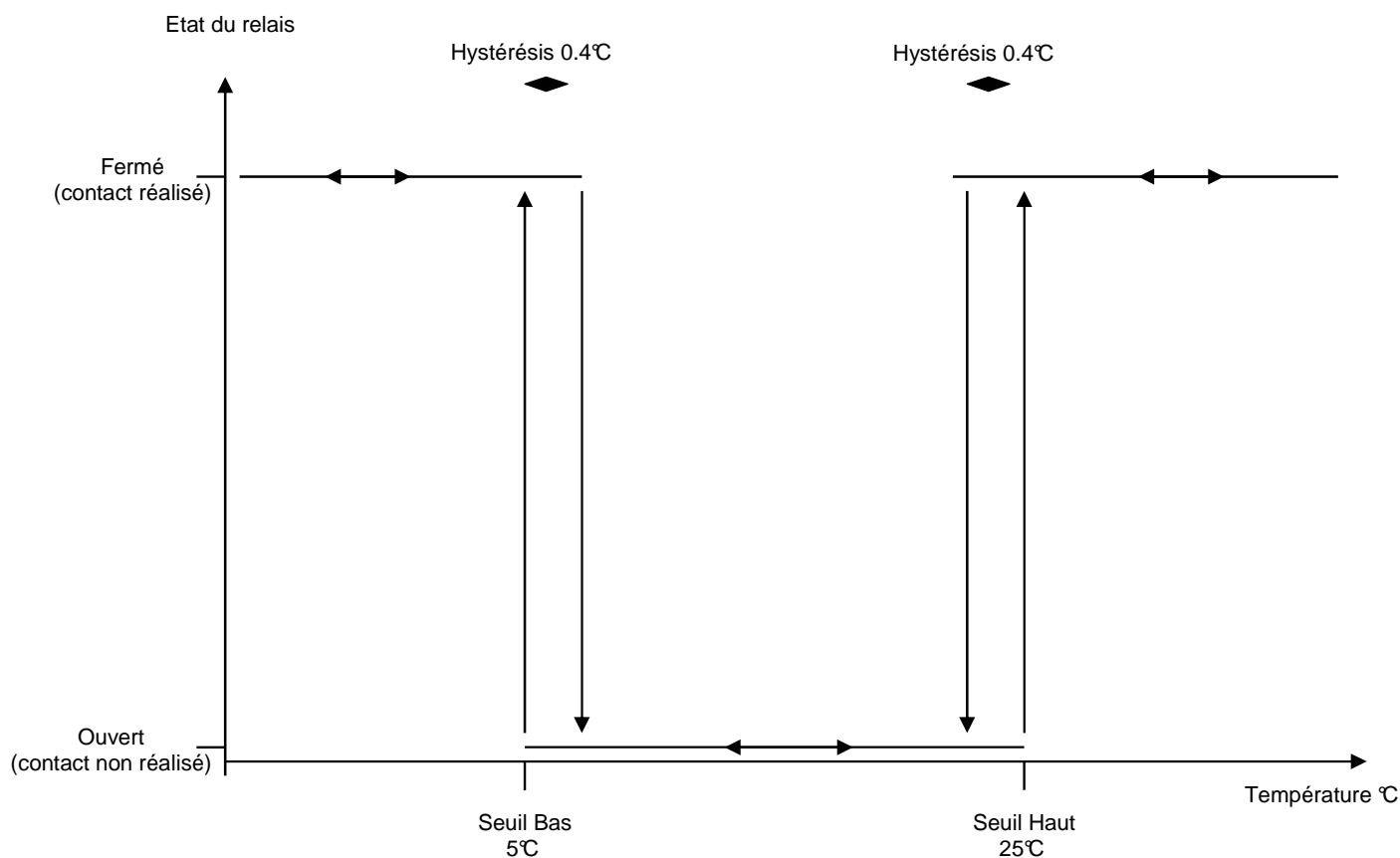

Si $T_{sonde} < \text{Seuil Bas}$ alors relais fermé
Si $(\text{Seuil Bas} + 0.4^\circ\text{C}) \leq T_{sonde} \leq (\text{Seuil Haut} - 0.4^\circ\text{C})$ alors relais ouvert
Si $T_{sonde} > \text{Seuil Haut}$ alors relais fermé

6. Montage de l'appareil

Les presse-étoupes doivent être montés avant toute mise en service de l'appareil.

7. Annexe

a. Versions logicielles

Lors de la mise sous tension, la version du logiciel s'affiche durant 5 secondes.

Cette version comprend 2 parties, une première indiquant le type de logiciel et la seconde indiquant le numéro de modification du logiciel. Par exemple, pour la 5^e version du logiciel type « THC », on obtient « AT5 ».

b. Pré-réglages en sortie de fabrication

Seuil Bas : 5°C

Seuil Haut : 25°C

Etalonnage sonde : 0°C

ENTRETIEN

TOUJOURS TRAVAILLER HORS TENSION

GARANTIE

Cet appareil est garanti deux ans à compter de la date d'achat contre tous défauts de fabrication. Dans ce cadre, ATLANTIC Climatisation et Ventilation assure l'échange ou la fourniture des pièces reconnues défectueuses après expertise par son service après vente. En aucun cas, la garantie ne peut couvrir les frais annexes, qu'il s'agisse de main d'œuvre, déplacement ou indemnité de quelque nature qu'elle soit. La garantie ne couvre pas les dommages dus à une installation non conforme à la présente notice, une utilisation impropre ou une tentative de réparation par du personnel non qualifié. En cas de problème, merci de vous adresser à votre installateur ou, à défaut, à votre revendeur.

PROTECTION DE L'ENVIRONNEMENT

Traitement des appareils électriques ou électroniques en fin de vie (applicable dans les pays de l'Union Européenne et les autres pays disposant de systèmes de collecte sélective)

Ce logo indique que ce produit ne doit pas être traité avec les déchets ménagers. Il doit être remis à un point de collecte approprié pour le recyclage des équipements électriques et électroniques. Pour toute information supplémentaire au sujet du recyclage de ce produit, vous pouvez contacter votre municipalité, votre déchetterie ou le magasin où vous avez acheté le produit.

